

AVR 254 - series

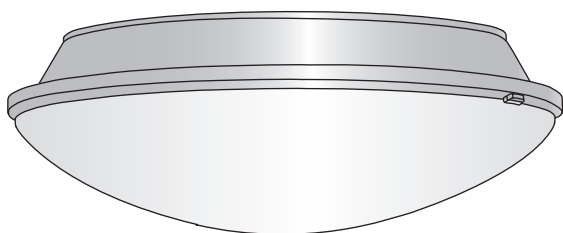

AVR 254 - series

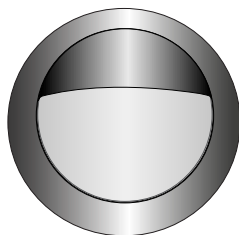

AVL 41

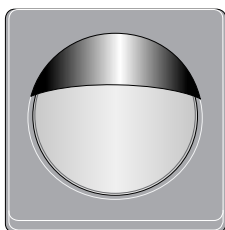

AVL 44

- FIN** Asennusohje
- SWE** Installationsanvisning
- ENG** Installation instruction
- DEU** Montageanweisung
- FRA** Instruction d'installation
- CZE** Návod k montáži
- LAV** Montāžas instrukcija
- LIT** Montavimo instrukcija
- POL** Instrukcja montażu
- EST** Paigaldusjuhend
- ITA** Istruzioni per l'installazione
- NOR** Installasjonsinstruksjoner
- UKR** Інструкції з установки
- RUS** Руководство по монтажу



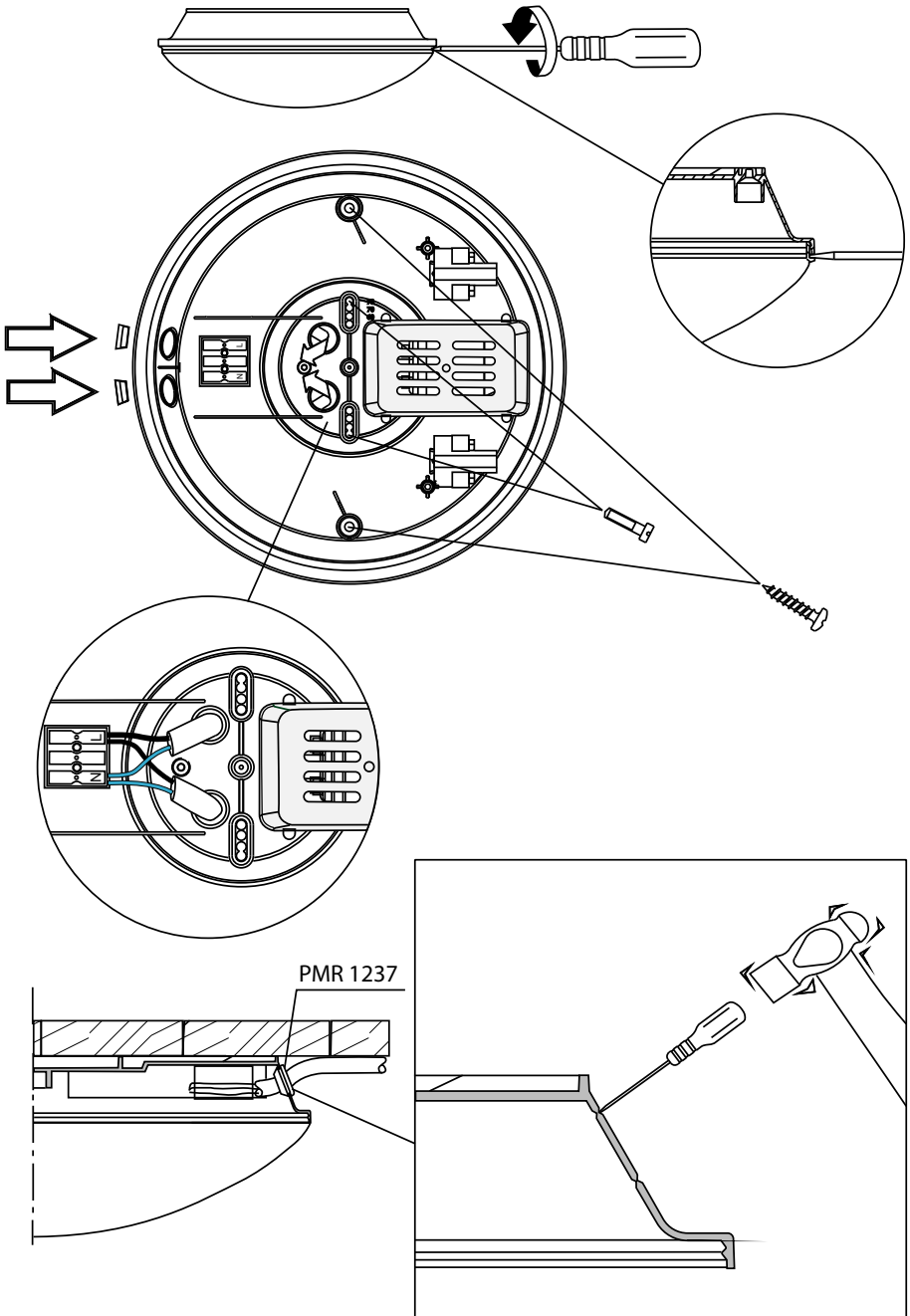

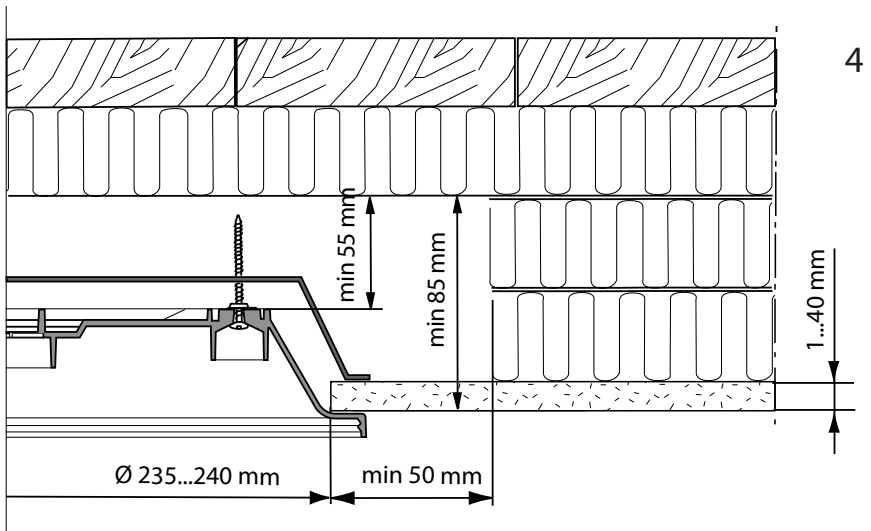
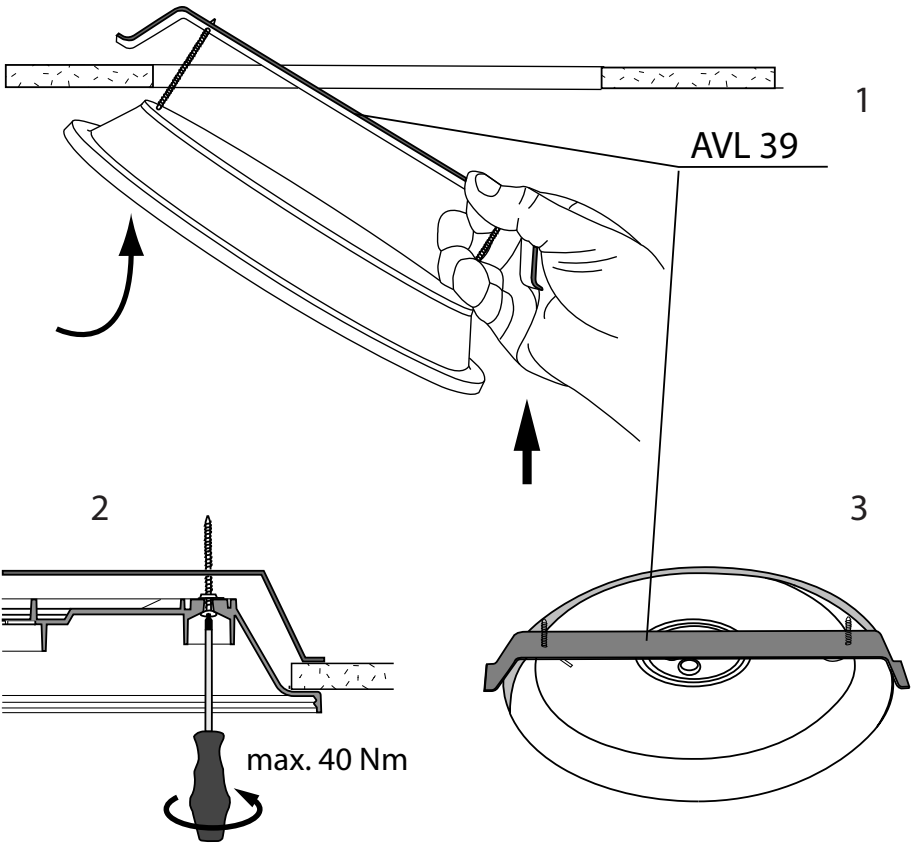

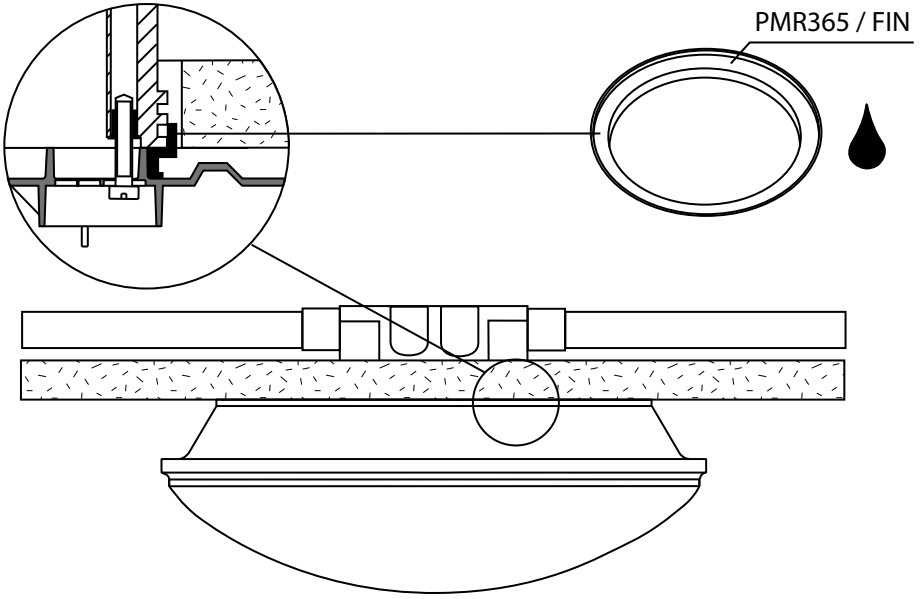

AVL 40, AVL 43

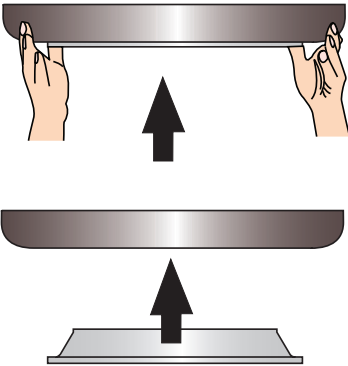

AVL 41

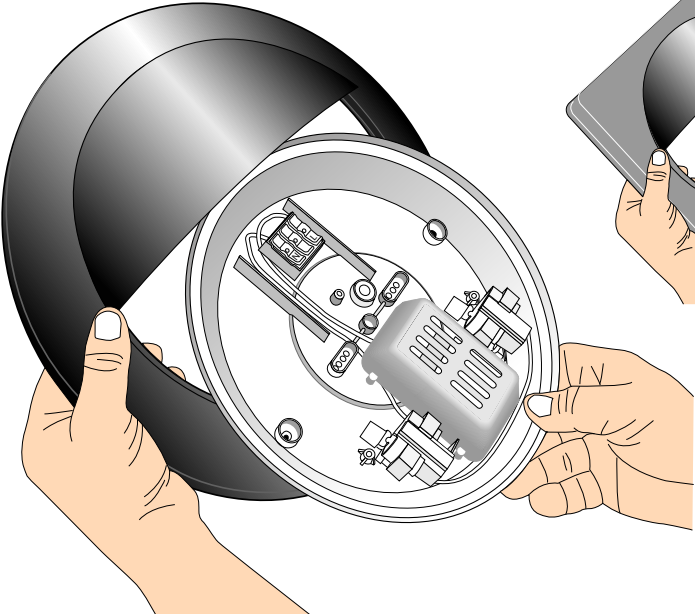



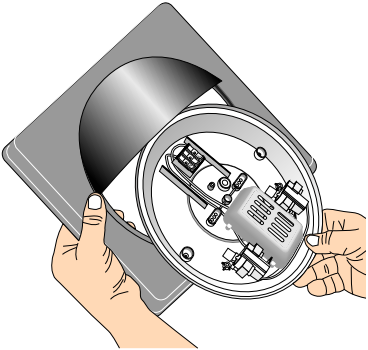

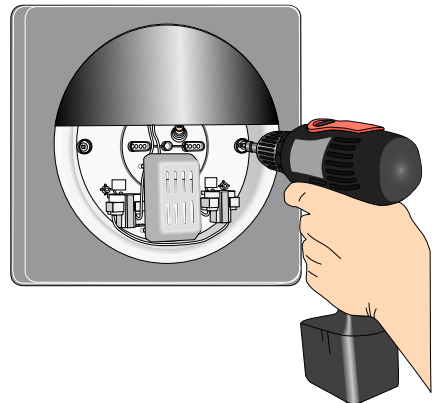
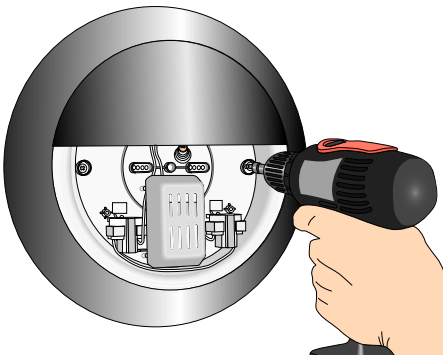
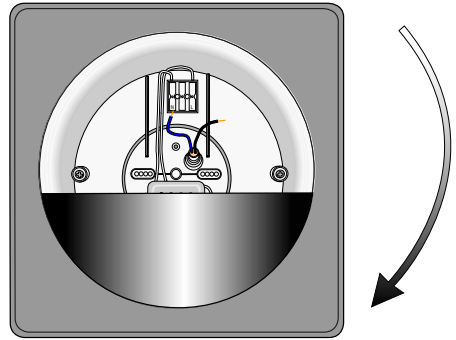
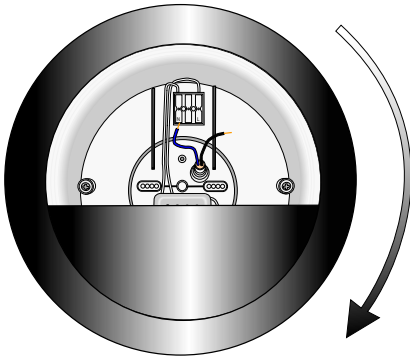
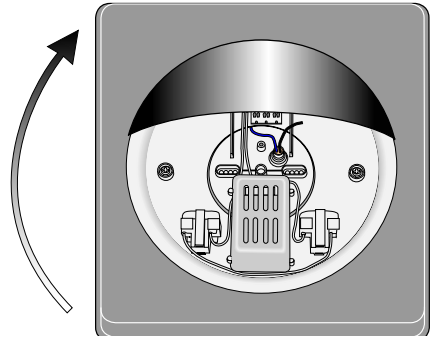
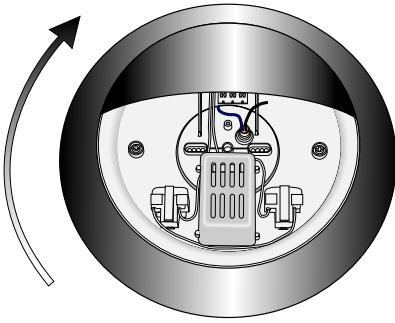

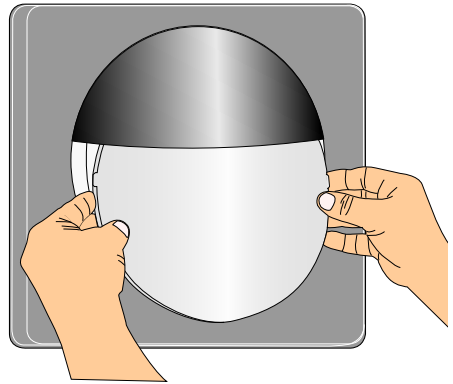
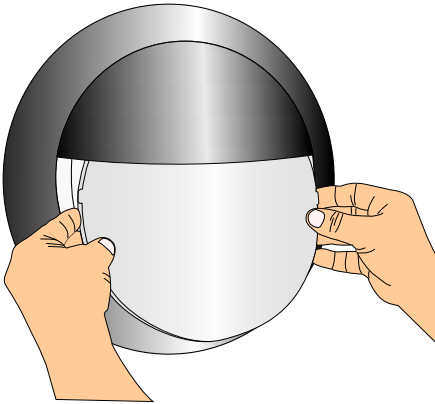
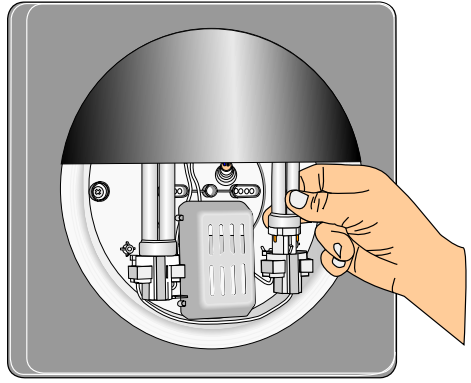
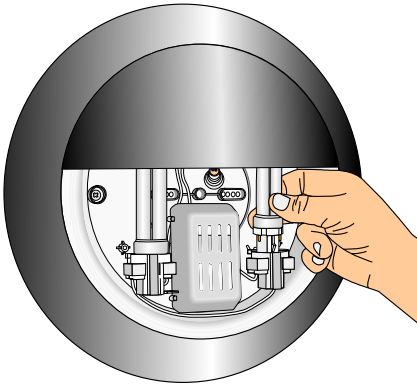





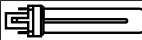

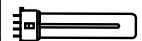

AVL 44

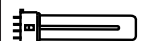

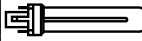



AVR254.18L/3K AVR254.189L/3K AVR254.184L/3K	1 x 8W LED / 830			-	-20°C...+25°C	RADAR PIR
AVR254.18L AVR254.189L AVR254.184L	1 x 8W LED / 840			-	-20°C...+25°C	RADAR PIR
AVR254.111L/3K AVR254.1119L/3K AVR254.1114L/3K	1 x 11W LED / 830			-	-20°C...+25°C	RADAR PIR
AVR254.111L AVR254.1119L AVR254.1114L	1 x 11W LED / 840			-	-20°C...+25°C	RADAR PIR
AVR254.09 AVR254.29	2 x 9W TC/G23	 67 lm/W		B1	-15°C...+25°C	
AVR254.09E AVR254.29E	2 x 9W TC-E/2G7	 67 lm/W		A2		
AVR254.29ECO	2 x 9W TC-E/2G7	 67 lm/W		A3		
AVR254.299E	2 x 9W TC-E/2G7	 67 lm/W		A2		RADAR
AVR254.094 AVR254.294	2 x 9W TC/G23	 67 lm/W		B1	-15°C...+25°C	PIR
AVR254.094E AVR254.294E	2 x 9W TC-E/2G7	 67 lm/W		A2		

FIN Valaisimen saa asentaa vain riittävän ammattitaidon omaava henkilö. Käytä ainoastaan sytytintyyppiä, valonlähdettä ja tehoa joka valaisimeen on merkitty. Kytke virta pois päältä ennen asennusta tai huoltoa. Tämä asennusohje on säilytettävä ja sen on oltava käytettävissä asennuksessa ja huollossa tulevaisuudessakin.

SWE Armaturen får endast installeras av person med tillräcklig yrkesskicklighet. Använd endast tändare, ljuskälla och effekt som är märkta på armaturen. Gör kretsen strömlös före installation eller service. Denna bruksanvisning bör sparas och finnas tillgänglig vid installation eller framtida service.

ENG Only a professional electrician is allowed to do the installation. Use only starters, light sources and rated wattages as marked in the luminaire. Switch off the current before installation or service. This installation instruction must be kept available for future maintenance.

- DEU** Die montage darf nur durch qualifizierte elektriker vorgenommen werden. Nur die anzünder-typen und die auf der leuchte angegebene lichtquelle und leistung verwenden. Vor montage und wartung den strom abschalten. Montageanleitung für spätere wartungsarbeiten aufbewahren!
- FRA** La pose doit être faite par un électricien professionnel. Les starters, les types et puissances de lampes utilises doivent être strictement conformes aux spécifications indiquées à l'intérieur du luminaire. Couper l'alimentation avant l'installation et pendant toute l'intervention. Conserver la notice pour les operations de maintenance futures.
- CZE** Montáž svítidla může provádět pouze pracovník s odrovidaji kvalifikaci pouziteliné startery, světli-ne zdkoji a napeti jsou uvedeny na svítidli. Prld instalaaci nebo opravou svítidla vypeneti privdo proudu. Tento návod k montázi uchovejte pro další povziti.
- LAV** Gaismekla montazu var veikt tikai attiecīgās kvalifikācijas strādnieks. Driest izmantot tikai tadu palaišanas iekartu, gaismas avotu un ta jaudu, kada ir noradita uz gaismekla. Prims montazas vai remonta ir jaatsledz strava. Dota montazas instrukcija ir jasaglaba turpmakajiem montazas vai apkalpošanas darbiem.
- LIT** Montazo darbus gali atlikti tik darbuotojas, turintis atitinkama kvalifikacija. Naudoti tik ant šviestuvo nurodytus paleidziancius itaisus, šviesos šaltinius ir galingumus. Atjungti itampa prieš montaza ar remonta. Šia instrukcija saugoti ir ja naudotis ateityje, atliekant montazo ir remonto darbus.
- POL** Oprawa moze byc instalowana tylko pnez uprawnionego elektryka. Malezy uzywac zaptownikow oraz zródet sniatla wskazanym w opisie. Pned instalowaniem lub obstuga nalezy odtaczyc zosila-nie. Instrukcje nalezy zachowac.
- EST** Valgustit tohib ühendada vaid nõutava kutseoskusega isik. Kasuta üksnes valgustile märgitud võimsusega starterit ja valgusallikat. Lülita vool välja enne paigaldus- või hooldustööd. Käesole- vat paigaldusjuhendit tuleb säilitada ning see peab olema saadaval ka edaspidiste paigaldus- ja hooldustööde ajal.
- ITA** Il dispositivo di illuminazione va installato da un elettricista professionista. Usare esclusivamente le ti-pologie di starter, di lampada e il wattaggio indicato sul dispositivo. Spegner la corrente prima di mon-tare il dispositivo o effettuare riparazioni. Conservare le istruzioni per futuri interventi di manutenzione o eventuali nuove installazioni.
- NOR** Armaturer må kun installeres av en person med faglig dyktighet. Bruk bare forretter, lyskilder og vurdert wattstyrker som er merket i armaturen. Slå av strømmen før installasjon eller service. Denne håndboken skal lagres og være tilgjengelig for fremtidig vedlikehold.
- UKR** Світильник може бути встановлений тільки людиною, яка має достатню професійну кваліфікацію. Відключити напругу до початку монтажу чи обслуговування. Цю інструкцію зберігати та використовувати при подальшому обслуговуванні. Застосовувати запалюючий пристрій та лампу тільки такі, які вказані на світильнику.

ВІДОМОСТІ ПРО СЕРТИФІКАЦІЮ

Продукція сертифікована і відповідає вимогам нормативних документів.

Импортер:

ПрАТ "Енсто Україна"

вул. Полярна, 12а

Київ 04655

Україна

Тел. +38 044 581 37 92

ensto.ukraine@ensto.com
<http://www.ensto.com/ua>

RUS

Светильник может устанавливать только человек, обладающий достаточной профессиональной квалификацией. Отключить ток до начала монтажа или обслуживания. Эту инструкцию сохранять и в дальнейшем применять при монтаже и обслуживании. Применять только указанное на светильнике зажигающее устройство и лампу, указанной мощности.

СВЕДЕНИЯ О СЕРТИФИКАЦИИ

Товар сертифицирован и соответствует требованиям нормативных документов.

Заводы-изготовители:

"Ensto Finland Oy" ("Энсто Финланд Ой")

Ensio Miettisen katu, P.O. BOX 77 (Энсио Миеттисен ул., п/я 77)

06101 Porvoo, Finland (06101 Порвоо, Финляндия)

"Ensto Ensek AS" (Эстония)

Paldiski mnt 35/4A

76606 Keila, Estonia

Импортер:

ООО "Энсто Рус"

105062 Москва

Подсосенский переулок, д.20, стр.1

Тел. +7 495 258 52 70

Факс. +7 495 258 52 69

ООО "Энсто Рус"

196084, Россия, Санкт-Петербург

Ул. Воздухоплавательная, д.19

тел. (812) 336 99 17

факс (812) 336 99 62

www.ensto.ru



Saves Your Energy

Ensto Lighting Oy
Hepolammentie 25
FIN-08680, Finland
Tel. +358 19 328 51
Customer service +358 19 328 51
Fax. +358 382 856
www.ensto.com